



FİKRİ MÜLKİYET HAKLARI

26 Kasım 2015

Kerem ÇEVİK



- ARGEDA-TTO Fikri Mülkiyet Hakları Modül Yöneticisi
- Türk Patent Enstitüsü Bilgi ve Doküman Birimi Sorumlusu
- Üniversitelerde Sınai Mülkiyet Bilgisinin Yaygınlaştırılması Projesi (TPE-EPO) Yönlendirme Komitesi Üyesi
- Makine Yüksek Mühendisi

ARGEDA-TTO Ne Yapıyor?

3

argeda-tto

Kerem Çevik

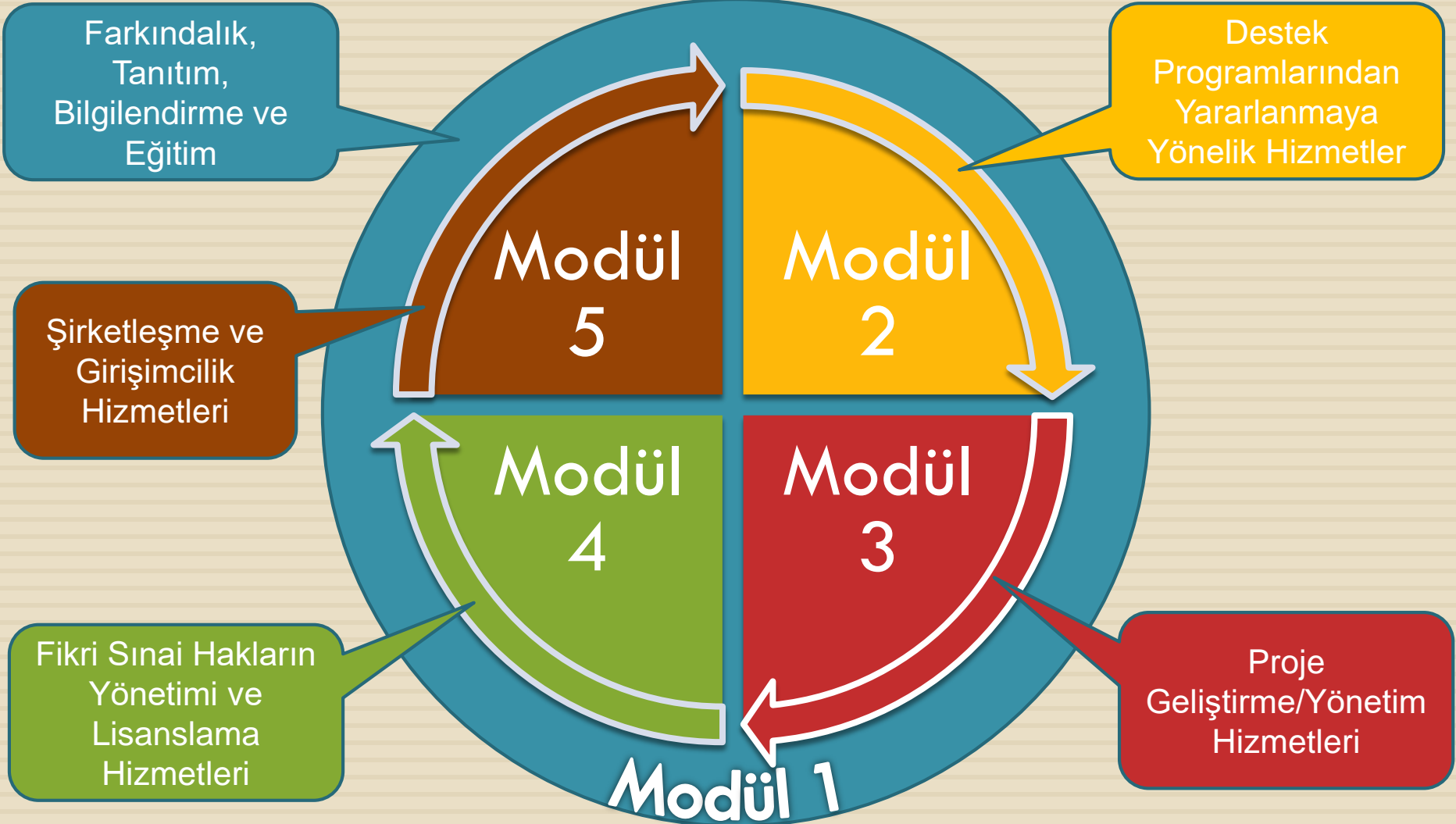

Modül 4 Ne Yapıyor?

4

ergedatfo

Kerem Çevik

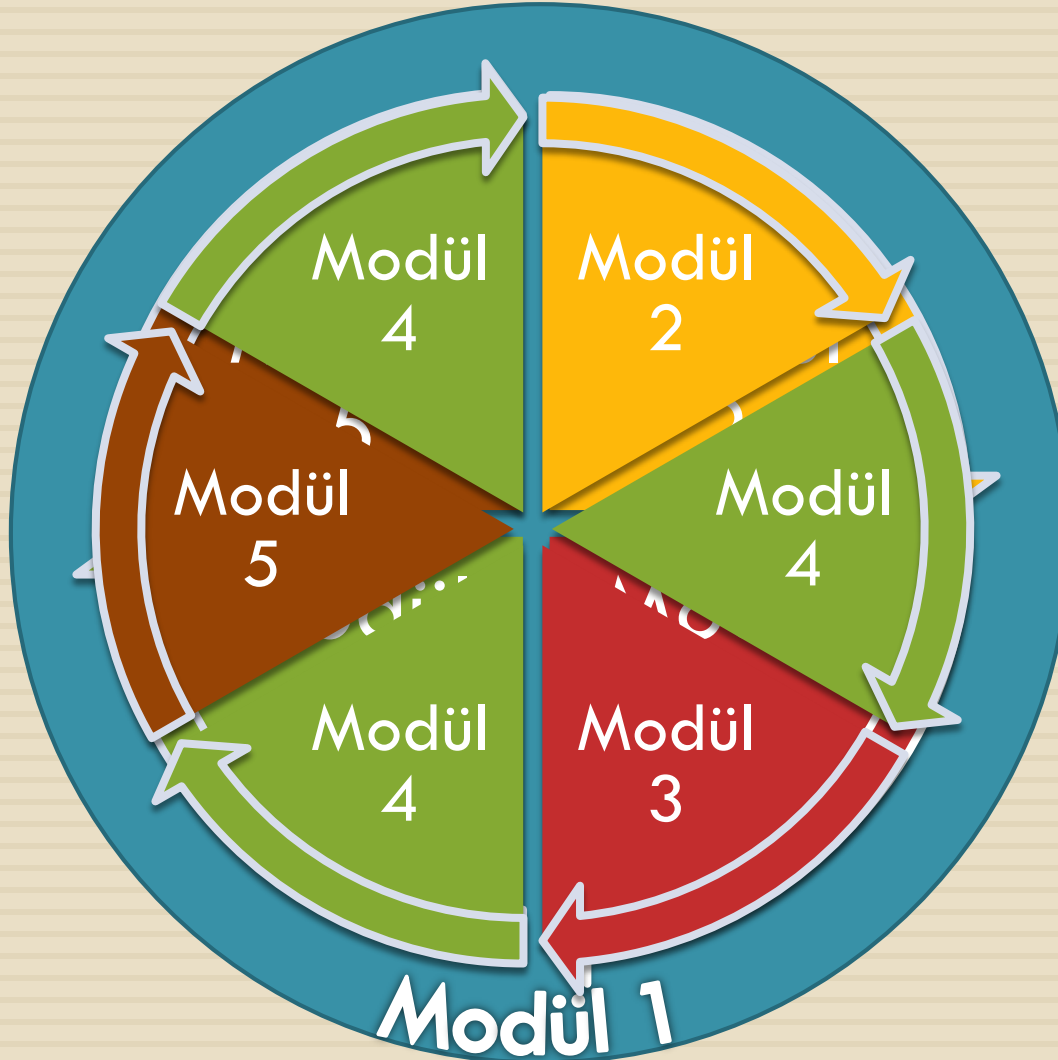

Fikri Mülkiyet Hakları

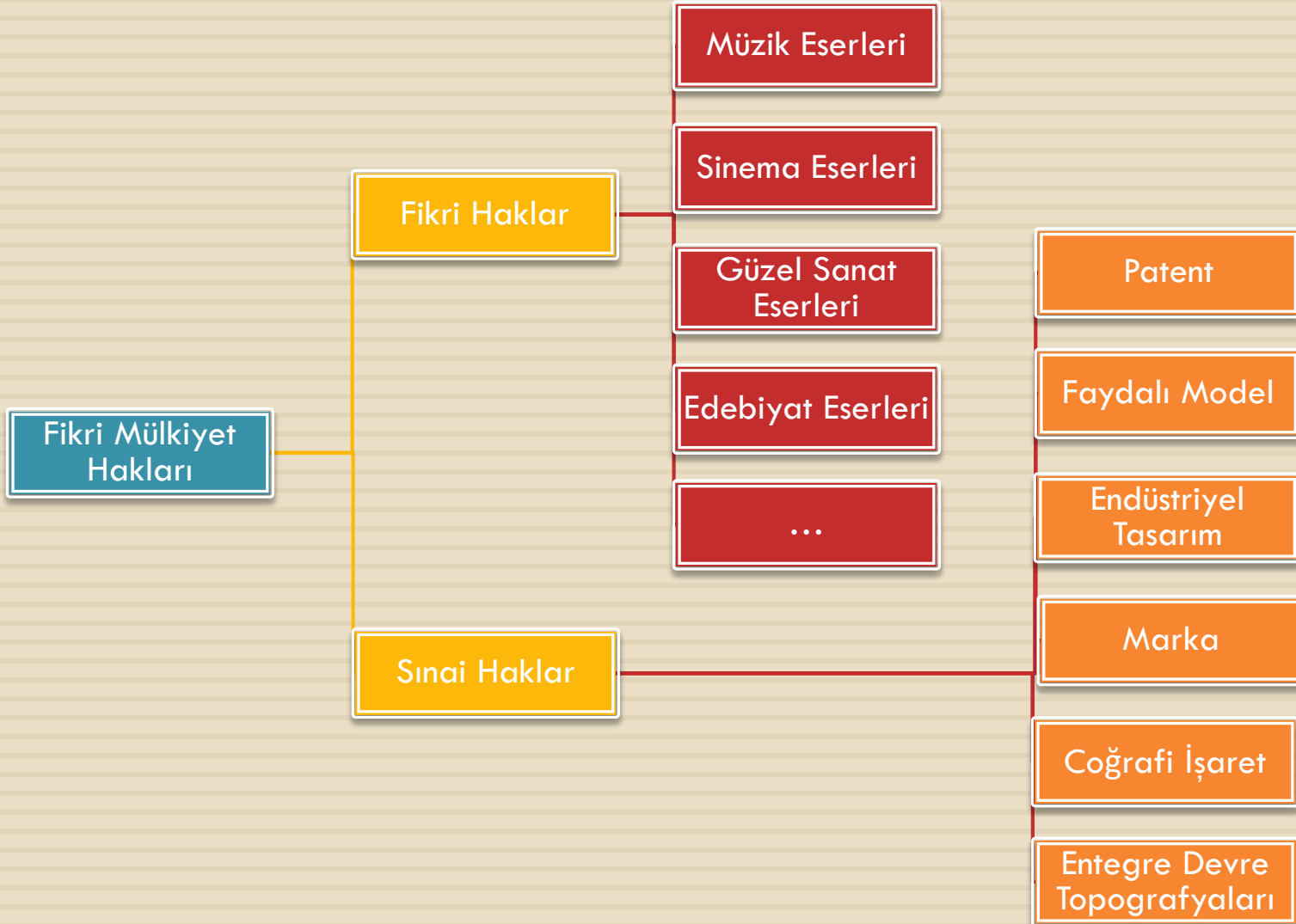

Fikri Haklar vs. Sınai Haklar

6

rgeda-tto

Kerem Çevik

- Tescile gerek yok (edilebilir)
- Ömür boyu + 70 yıl
- Dünya çapında korunur

Fikri
Haklar



- Tescil gerekli
- 20/10/7/25/∞
- Tescil edildiği ülkede korunur

Sınai
Haklar



Coğrafi İşaret

7

rgeda-tto

Kerem Çevik

Belirgin bir niteliği, ünü veya diğer özellikleri itibariyle kökenin bulunduğu bir yöre, alan, bölge veya ülke ile özdeşleşmiş bir ürünü gösteren ad veya işaretlere denir.



Marka

Bir işletmenin mal veya hizmetlerini bir başka işletmenin mal veya hizmetlerinden ayırt etmeyi sağlaması koşuluyla

- kişi adları,
- sözcükler,
- şekiller,
- harfler,
- sayılar,
- malların biçimi veya ambalajları



- cins, çeşit, kalite...
- malın şeklini içeren işaret vb.
- dini değerler
- kamu düzenine aykırı



gibi çizimle görüntülenebilen veya benzer biçimde ifade edilebilen, baskı yoluyla yayınlanabilen ve çoğaltılabilen her türlü işaretleri içerir.

Marka

- ❖ Koruma süresi: 10 yıl + 10 yıl + ... $\rightarrow \infty$
- ❖ Kapsamı: Tescil edilen ülke
- ❖ Sınıflar (NICE):
 - 34 mal sınıfı
 - 11 hizmet sınıfı
- ❖ Şekilli elemanların sınıflandırılması (Viyana S.)

Marka

10

ergeda-tto

Kerem Çevik

Başvuru No	2012/01215	Başvuru Tarihi ve Saati	02.03.2012 16:16		
Tescil No		Tescil Tarihi		Koruma Tarihi	02.03.2012
Marka	atılım				
Nice Sınıfları	35 /				
Başvuru Sahibi	(98789) ATILIM MOBİLYA GIDA TEKSTİL İHTALAT İHRACAT SANAYİ VE TİCARET A.Ş. Kapukaya Köyü Paşalık Mevkii Merkez 005 TR				
Vekil Bilgileri	ALİ ÇAVUŞOĞLU ADRES PATENT MARKA VE FİKRİ HAKLAR LTD. ŞTİ.				



Durum

MAL ve HİZMET LİSTESİ

Sınıf	Mal ve Hizmetler
35	Müşterilerin malları elverişli bir şekilde görmesi ve satın alması için "İç ve dış giysiler, İşlenmiş veya işlenmemiş deriler ve postlar, yapay deriler, köseleler, astarlık deriler. Derilerden, deri taklitlerinden veya diğer malzemelerden mamul taşıma amaçlı başka sınıflarda yer almayan eşyalar (çantalar, deri veya kösele kutular ve sandıklar, anahtarlıklar dahil). Et, balık, kümes ve av hayvanlarının etleri ile her nevi işlenmiş et ürünleri. Kuru bakliyat. Hazır çorbalar, bulyonlar. Zeytin, zeytin ezmesi. Süt ve süt ürünleri (tereyağı dahil). Yenilebilir bitkisel yağlar. Kurutulmuş, konserveleşmiş, dondurulmuş, pişirilmiş, tütülenmiş, salamura edilmiş her türlü meyve ve sebzeler (gıda maddesi olarak hazırlanan polen dahil). Kuru yemişler. Fındık ve fıstık ezmesi, tahin. Yumurtalar, yumurta tozları. Patates cipsleri. Kahve, kakao; kahve veya kakao esaslı içecekler, çikolata esaslı içecekler. Makarnalar, mantırlar, eriştelere. Pastacılık ve fırıncılık mamulleri, tatlılar. Bal, arı sütü, propolis. Yiyecekler için çeşni/lezzet vericiler. Mayalar, kabartma tozları. Her türlü un, irmikler, nişastalar. Toz şeker, kesme şeker, pudra şekeri. Çaylar, buzlu çaylar. Şekerlemeler, çikolatalar, bisküviler, krakerler, gofretler. Sakızlar. Dondurmalar, yenilebilir buzlar. Tuz. Hububat (tahıl) ve mamulleri. Pekmez" bir araya getirilerek sunulması hizmetleri (belirtilen hizmetler perakende, toptan satış mağazaları, elektronik ortamlar, kataloglar ve benzeri diğer yöntemler ile sağlanabilir).

Marka

❖ Tescil süreci: ~9 ay

❖ Tescil süreci:

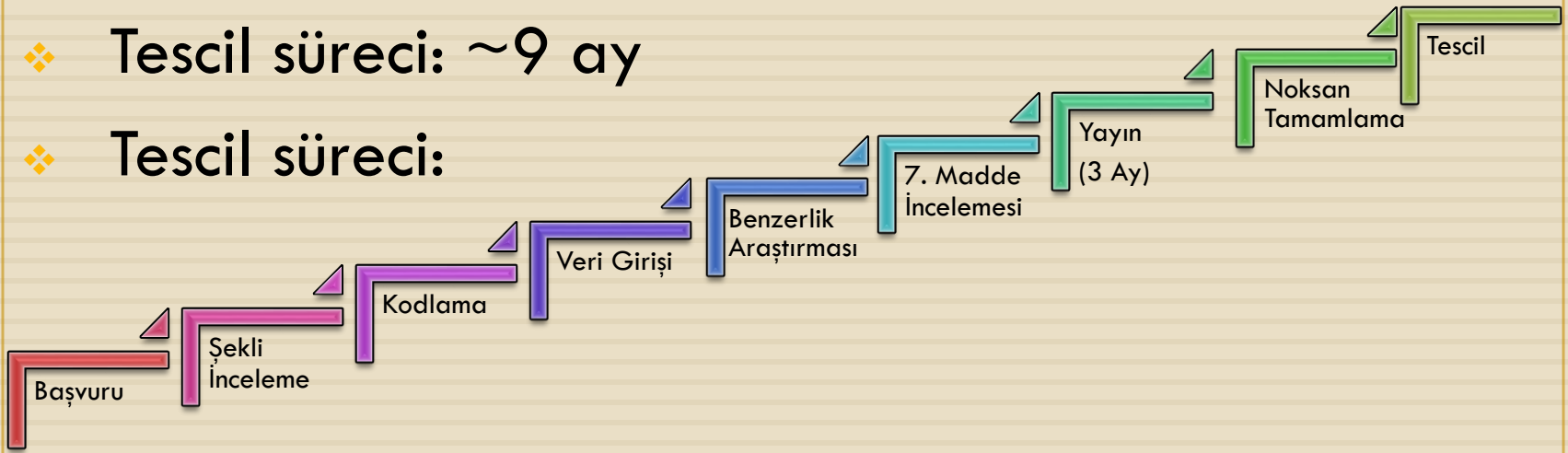

❖ Marka İşlem Ücretleri (2015)

- ❖ Marka başvuru ücreti (1 sınıf için) = 255 TL
- ❖ Marka tescil belgesi düzenleme ücreti = 625 TL
- ❖ Marka yenileme ücreti = 745 TL

Endüstriyel Tasarım

- ❖ Bir ürünün çizgi, şekil, renk, biçim, doku vb. insan duyuları ile algılanabilen çeşitli unsur ve özelliklerin oluşturduğu görünümdür.
- ❖ Bir problemi çözmesi beklenmez.
- ❖ Koruma süresi: 5 yıl + 5 yıl + ... → 25 yıl
- ❖ Kapsamı: Tescil edilen ülke

Endüstriyel Tasarım

13

ergedat-to

Kerem Çevik

Dosya Bilgileri

Başvuru Numarası : 2003/00250 **Tescil Numarası** : 2003 00250 **Bülten Numarası** : 87

Dosya Bilgileri

Başvuru Numarası : 2007/02989 **Tescil Numarası** : 2007 02989 **Bülten Numarası** : 136
Başvuru Tarihi : 07.06.2007 **Tescil Tarihi** : 07.06.2007 **Bülten Tarihi** : 01.08.2007

Başvuru Sahipleri

Sahip No: 102092 FIAT AUTO S.p.A.
(Corso Giovanni Agnelli 200, I-10135 Torino İTALYA)

Tasarımcılar

FRANK STEPHENSON
(Corso Giovanni Agnelli 200, I-10135 Torino)

Vekil Bilgileri

AYŞE ÜNAL ERSÖNMEZ (DERİŞ PATENT VE MARKA ACENTALIĞI A.Ş.)
İnebolu Sok. Deriş Patent Binası No:5 Kabataş/ Setüstü 80040/ İSTANBUL

Tasarımlar

1. Otomobil

Locarno Sınıfı : 12-08

Resimler



Patent

1879 - İhtira Beratı Kanunu

Patent = Patere = Açık, Mühür ile Kapatılmamış

1995 - 551 Sayılı KHK

Patent: Buluş sahibinin  buluş konusu ürünü belirli bir süre üretme, kullanma ve satma hakkıdır.

Patent: Üçüncü şahısların buluş konusu ürünü belirli bir süre üretmesini ve satmasını engelleme hakkıdır.

Tüm Buluşlar Korunabilir mi?

Daha önce bilinmeyen bir şeyin bir kişi tarafından bulunması, ortaya çıkartılmasıdır.

- Ürün
- Mat
- İlaç
- Kim
- Usul
- ...

- Pencerelerin üst üste açılmasını sağlayan teknik
- Otomatik röntgen ışını doz ayarı
- Çeviri cihazı

- Bilimsel teoriler
- Matematik metotları
- Zihni, ticari ve oyun faaliyetlerine ilişkin plan, usul ve kurallar
- Bilgisayar yazılımları*
- Edebiyat ve sanat eserleri, bilim eserleri
- Konusu kamu düzenine veya genel ahlaka aykırı olan buluşlar.



Patent vs. Faydalı Model

Buluş daha önce bilinmeyen bir şeyin bir kişi tarafından bulunması, ortaya çıkartılmasıdır.

Patent

- Yenilik
- Sanayiye Uygulanabilirlik
- Buluş Basamağı

Faydalı Model

- Yenilik
- Sanayiye Uygulanabilirlik

Patent Ön Araştırması

17

Belgrad-tto

Kerem Çevik



ENGLISH

KURUMSAL

MEDYA MERKEZİ

YAYINLARIMIZ

İLETİŞİM



TPE ve Sırbistan Patent Ofisi Arasında İşbirliği Protokolü

Sırbistan Ofisi'nin 95. kuruluş yıldönümü münasebetiyle 16 Kasım 2015 tarihinde Sırbistan'da düzenlenen Konferans kapsamında Belgrad'da bulunan TPE Başkanı Prof. Dr. Habip ASAN ile Sırbistan Fikri Mülkiyet Ofisi Başkanı Nevenka NOVAKOVIĆ bir Mutabakat Zaptı imzaladı.

► Devamı



Duyurular

Patent Vekilliği Genel Yeterlik Sınavı ve Marka Vekilliği Genel Yeterlik Sınavı (27.10.2015)

KEP (Kayıtlı Elektronik Posta) Kullanıcılarının Dikkatine! (23.10.2015)

Patent Vekilleri ve Sınai Mülkiyet Profesyonellerine Yönelik Eğitim Hakkında (01.09.2015)

Tescil Belgeleri Hakkında... (05.08.2015)

Enstitümüz Tarafından Periyodik Olarak Yayınlanan Resmi Gazete ve Bültenler Hakkında (03.07.2015)

Tümü >

E-Başvuru ve Hizmetler



Patent/Faydalı
Model



Marka



Endüstriyel
Tasarım



İnteraktif Bilgilendirme
Servisi
(0312) 303 1 303

Hizmetler

Patent Ön Araştırması

18

ergedat-to

Kerem Çevik



Europäisches Patentamt
European Patent Office
Office européen des brevets

Espacenet
Patent search

Deutsch English Français
Contact
Change country ▾

← About Espacenet Other EPO online services ▾

Search Result list My patents list (0) Query history Settings Help

Smart search

Advanced search
Classification search

Maintenance news --

Espacenet outages 

Time zone: CET
Mon-Sun 05:00-ca.05:30
Saturday 14th of November
between 10:00-13:00
Sunday 15th of November
between 20:00-21:00
Saturday 21st of November
between 06:00-18:00
Saturday 28th of November
between 10:00-12:00
→ [read more...](#)

News flashes +
Latest updates +
Related links +

Espacenet: free access to the database of over 90 million patents

Smart search: Siemens EP 2007

Did you know that...

... Espacenet automatically hides duplicate patent documents in your result list? This is because it displays only one patent document per family, so the total number of results you get initially may well decrease as you click through the list. The technical term for this is "deduplication".

Job vacancies

The EPO is looking for engineers and scientists to join an international team working at the forefront of technology. See if your profile matches our [current vacancies](#).

Online products – need some answers?

Use the [discussion forum](#) and get all the latest news and views about our online products. Read the regular postings from the forum team, post your questions – and answer those of other users.

Espacenet: [Intro](#)



[Click here to watch](#)

Patent vs. Faydalı Model?

Patent

- İncelemeli (20 Yıl)
 - Araştırma Raporu
 - İnceleme Raporu
- İncelemesiz (7 Yıl)
 - Araştırma Raporu

Faydalı Model

- 10 Yıl Koruma
- Rapor Yok
- İtirazlara Rağmen Tescil

İncelemeli vs. İncelemesiz?

İncelemeli

- 20 Yıl koruma
- Yüksek koruma süresi
- Güçlü koruma
- Yüksek maliyet
- Uzun süreç

İncelemesiz

- 7 Yıl koruma
- Düşük maliyet
- Kısa sürede sonuç
- 7 Yıl içerisinde incelemeye gönderilebilir (Sahibi veya Rakip!)

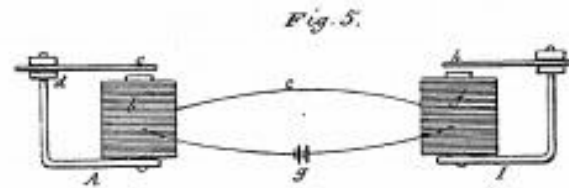
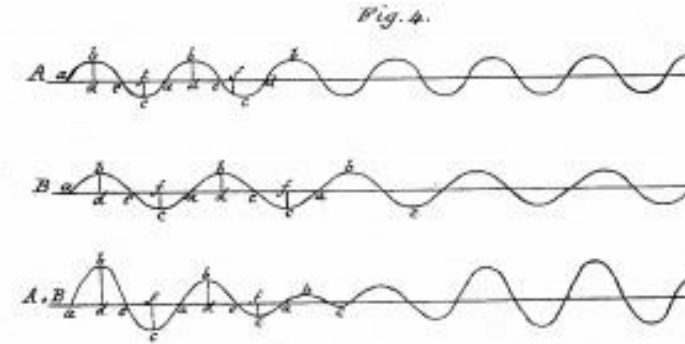
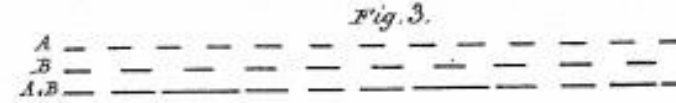
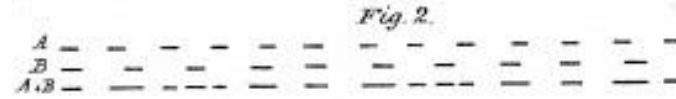
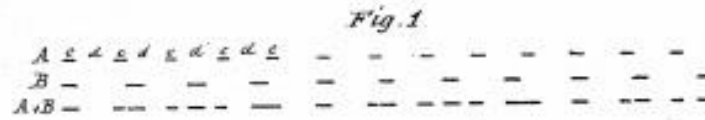
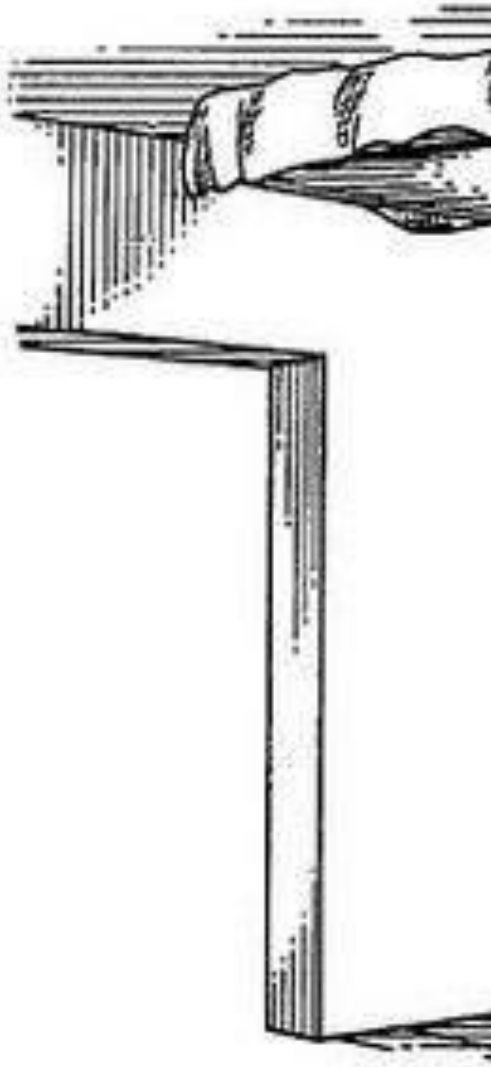

Witnesses
E. W. Hark
H. J. Hutchinson

Inventor:
A. Graham Bell
by Atty. Blinn & Tracy

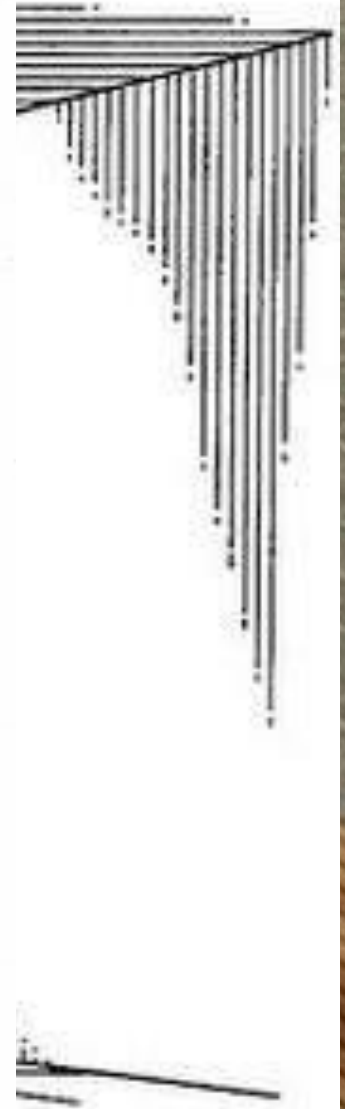

Büyük Gafllar

“Çok güzel bir buluşa benziyor ama Tanrı aşkına bunu kim, niye kullanmak istesin ki?”

Rutherford B. Hayes - ABD Başkanı. 1876 yılında ilk telefona yaptığı yorum.

“Bir makina hiçbir zaman New York'tan Paris'e uçamayacaktır.”

1906, Uçağın mucidi Orville Wright

“Artık yeni hiçbir şey yok . İcat edilebilecek her şey icat edildi.”

Charles Duell - Amerikan Patent Dairesi Başkanı, 1899

“Atlar her zaman kullanılacaktır. Otomobil ise ancak geçici bir moda olabilir.”

Henry Ford'un kredi talebi üzerine otomotiv sektörünün geleceği konusunda ekspertiz veren bir banka müdürü 1903

Fikirler Patentlenir mi?

23

rgeda-tto

Kerem Çevik



Fikirler Patentlenir mi?

24

rgeda-tto

Kerem Çevik

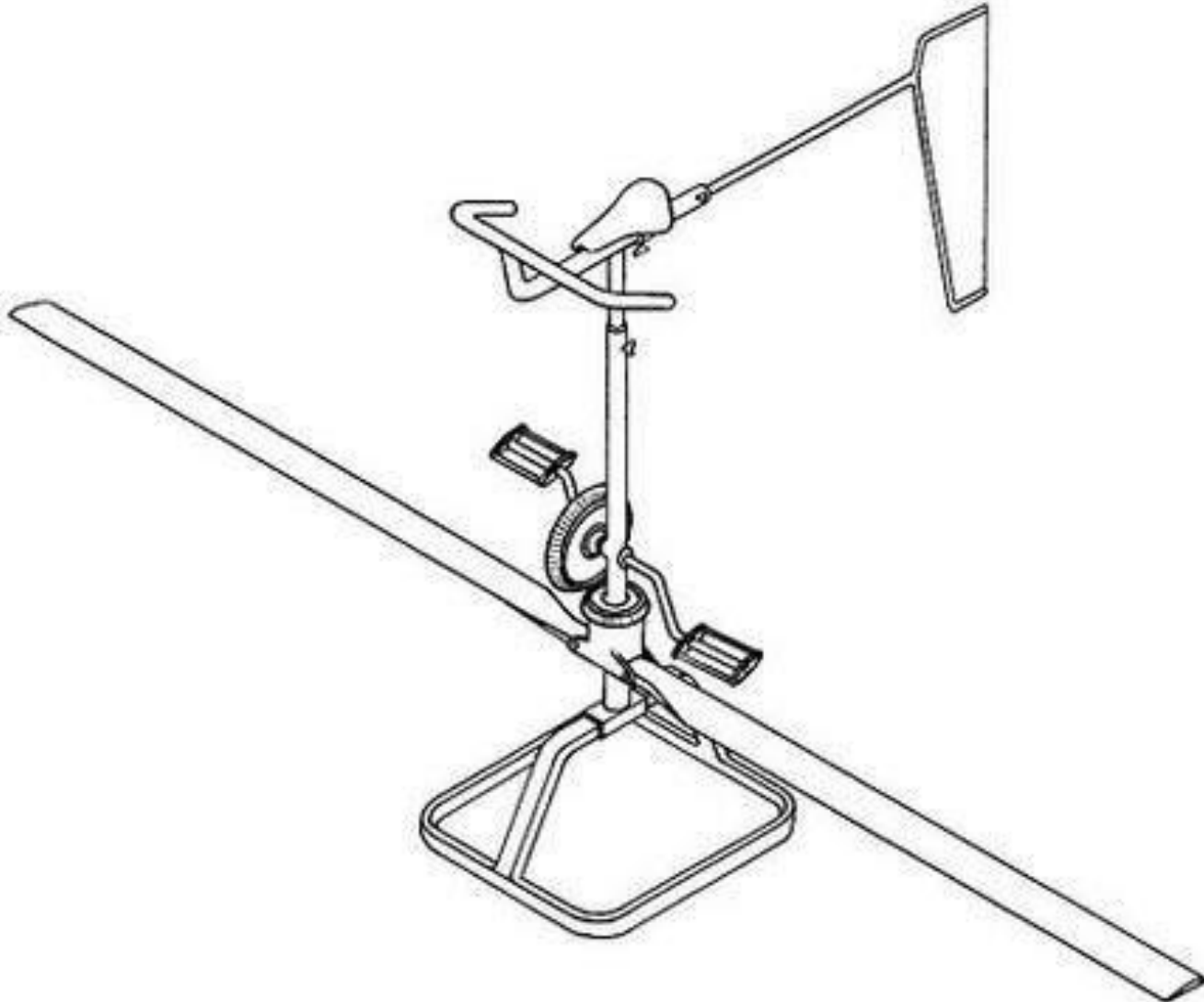

Ulusal vs. Uluslararası?

25

rgeda-tto

Kerem Çevik

Başvuru hangi ülkede yapıldı ise o ülkede koruma sağlar!

PCT



148



EPC



38

Bu luşu Hangi Ülkede/Ülkelerde Korunsun?

26

rgeda-tto

Kerem Çevik

Xiaomi'ye Hindistan'da Büyük Darbe!

Mobil

Çin'in en büyük telefon üreticisi Xiaomi, çok büyük satış rakamları yakaladığı Hindistan'da çok büyük bir darbe yedi. Xiaomi, artık Hindistan'da telefon satamayabilir!

11.12.2014 / 09:40



İhlal

27

ergedat-to

Kerem Çevik



Ancak **Xiaomi**'yi beklemeyen **Ericsson**, **Xiaomi**'ye dava açarak önemli bir karşı atak yapmış. Açılan dava ise, bugün itibariyle sonuçlandı.

Delhi Yüksek Mahkemesi, **Xiaomi**'nin **Ericsson** patentlerini açıkça ihlal etmesi gerekçesiyle, telefon satışlarına **yasak** getirdi.

Özellikle **Redmi Note** modelleriyle **Hindistan**'da büyük satışları yakalamış olan **Xiaomi**, elde ettiği başarıları **uluslararası** arenada da göstermeyi hedefliyordu. Fakat **Ericsson**'un açtığı dava, pek çok şeyi değiştirebilir.

Karar sonrası büyük gelirler elde ettiği **Hindistan**'dan öylece çekilmeyeceği düşünülen **Xiaomi**'nin hem **Ericsson** hem de mahkeme ile birlikte **çalışacağı** ve tekrar satışların başlatılacağı tahmin ediliyor.

Buluşu Hangi Ülkede/Ülkelerde Korunsun?

28

ergeda-tto

Kerem Çevik

TÜRK PATENT [] ENSTİTÜSÜ marka dosya takibi		Dosya Bilgileri	Yazdır	Yeni Sorgu	
Marka Başvurusu Bilgileri					
Başvuru No	2014/100512	Başvuru Tarihi	14.05.2014	Tescil Numarası	
Evrak No		Bülten Numarası	234	Bülten Tarihi	12.02.2015
Uluslararası Tescil No	1223839	Gazete Numarası		Gazete Tarihi	
Başvuru Sahibi	(580309) XIAOMI SINGAPORE PTE. LTD. (12 Marina View #23-01 Asia Square Tower 2 Singapore 018961 SINGAPUR)				
Marka	mi pad				
Durum					
Marka Başvurusuna İlişkin İşlemler					
Tarih	Sevk Tarihi	Tebliğ Tarihi	İşlem	Açıklama	
Marka başvurusu					
26.12.2014			Başvuru		
08.01.2015			Karar havale		
23.01.2015			Benzerlik araması		
27.01.2015			YAYIN KARARI		
05.06.2015			İtiraz havale		
28.07.2015			YAYINA İTIRAZ KABUL - TAM RED		
28.07.2015			İtiraz üzerine reddin WIPO'ya bildirimi		
20.10.2015		17.09.2015	Wipo Alındı		
Yayına itiraz					
12.05.2015			Veri Giriş		
12.06.2015			İtirazın başvuru sahibine bildirimi		
28.07.2015		03.08.2015	İtiraz kabul yazısı		
Yayına itiraz					
03.06.2015			Veri Giriş		
03.06.2015			İtirazın başvuru sahibine bildirimi		
28.07.2015		12.08.2015	İtiraz kısmi kabul yazısı		
Wipo notice of provisional refusal					
12.10.2015			Evrak Girişi		

Rüçhan Hakkı

29

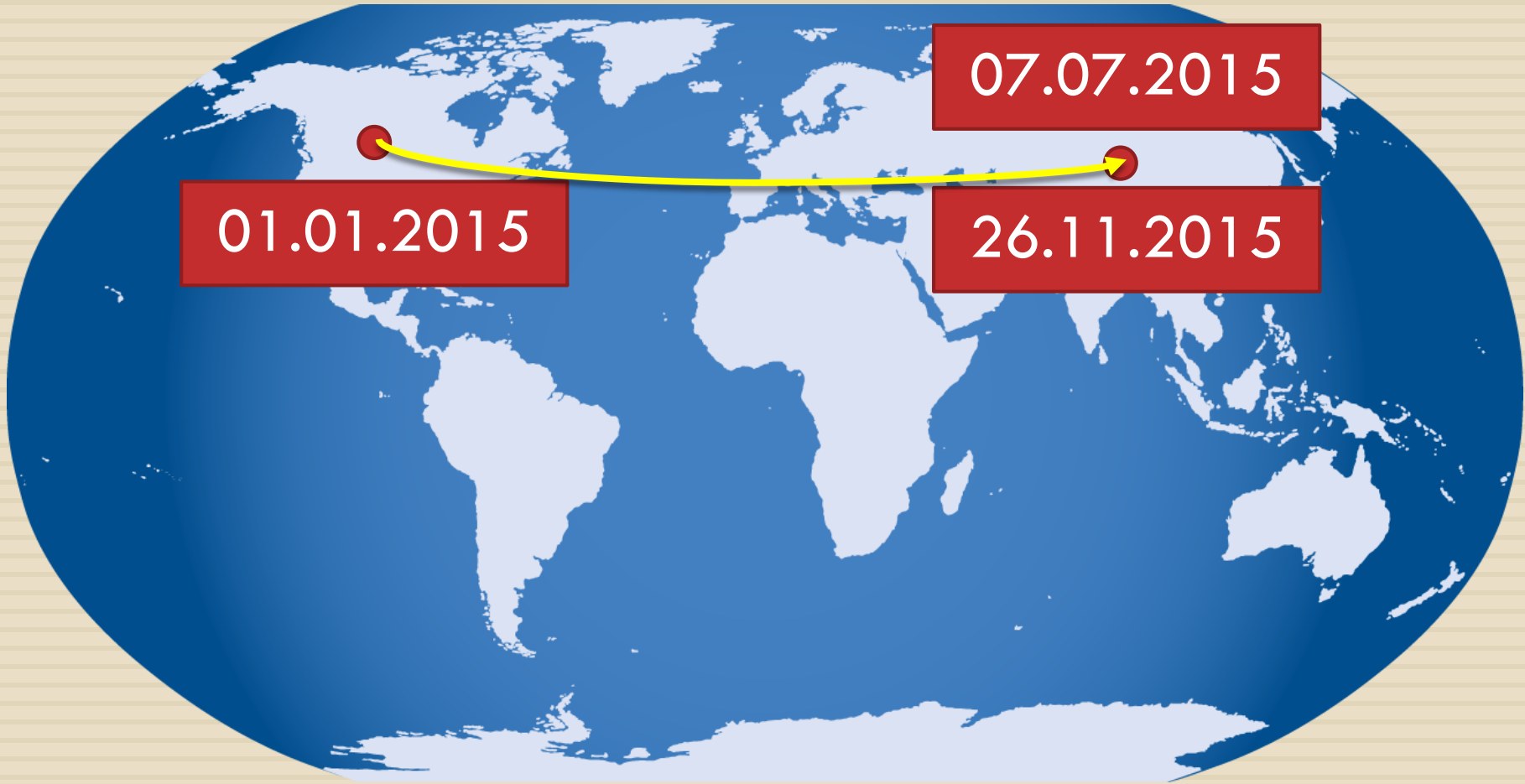

Grace Period \neq Rüşhan Hakkı

30

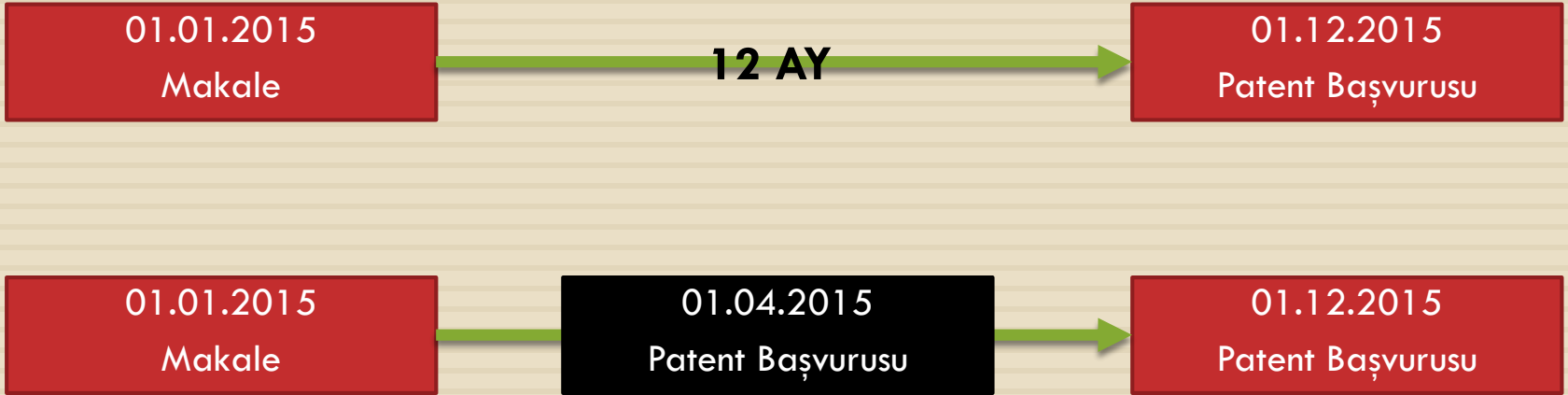

Başvuru Sahibi \neq Buluş Sahibi

Başvuru sahibi: Patent başvurusunu gerçekleştiren, patentin sahibi gerçek kişi/tüzel kişilik

Buluş sahibi: Patent başvurusuna konu buluşu geliştiren gerçek kişi



Hizmet Buluşu

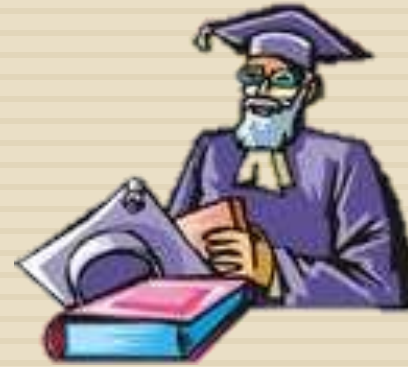

Serbest Buluş

Patent Başvurusu

- Tarifname
 - Buluşun ilgili olduğu teknik saha
 - Tekniğin bilinen durumu
 - Buluşun amacı
 - Buluşun açıklaması
 - Buluşun sanayiye uygulama biçimi
- İstemler
- Özet
- Şekiller

Patent Başvurusu

33

rgeda-tto

Kerem Çevik

İSTEMLER

1 - İçine kahve ve tercihe göre şeker gibi pişirilecek maddeler ilave edilen bir veya birden fazla sayıda pişirme haznesi (2), pişirme haznesinin (2) içine yerleştirildiği bir veya birden fazla sayıda pişirme odası (3), pişirme haznesine (2) belirlenen pişme süresince alttan temas ederek ısıtılmasını sağlayan ve pişme süresi sonunda pişirme haznesi (2) ile teması kesilen bir ısıtıcı (4) ve ısıtıcının (4) yatakladığı ve pişirme haznesinin (2) üzerine yerleştirildiği bir alt tabla (5); pişirme işlemi sonrasında ısıtıcı (4) aşağı yönde hareket ederken alt tablaya (5) veya pişirme haznesine (2) dayanarak pişirme haznesi (2) ile ısıtıcının (4) temasının kesilmesini sağlayan bir hazne desteği (6) içeren, pişirme işlemi esnasında ısıtıcı (4) vasıtasıyla ısı aktarılan, pişirme işlemi dışında ısıtıcının (4) temas etmemesi için hazne desteğinin (6) alt tablaya (5) oturan kenarının oluşturduğu düzleme göre seviyesi (h) mesafesi kadar yukarıda bulunan bir taban (9) içeren pişirme haznesi (2) ile karakterize edilen bir kahve makinası (1).

2 - Pişirme işlemi sırasında yukarı yönde yükselen ısıtıcıya (4) temas ederek pişirme haznesinin (2) ısıtıcıya (4) merkezlenerek oturması için kılavuz görevi yapan hazne desteği (6) ile karakterize edilen istem 1' deki gibi bir kahve makinası (1).

3 - Pişirme haznesine (2) monte edilen veya pişirme haznesi (2) ile tek parça olarak imal edilen hazne desteği (6) ile karakterize edilen istem 1' deki gibi bir kahve makinası (1).

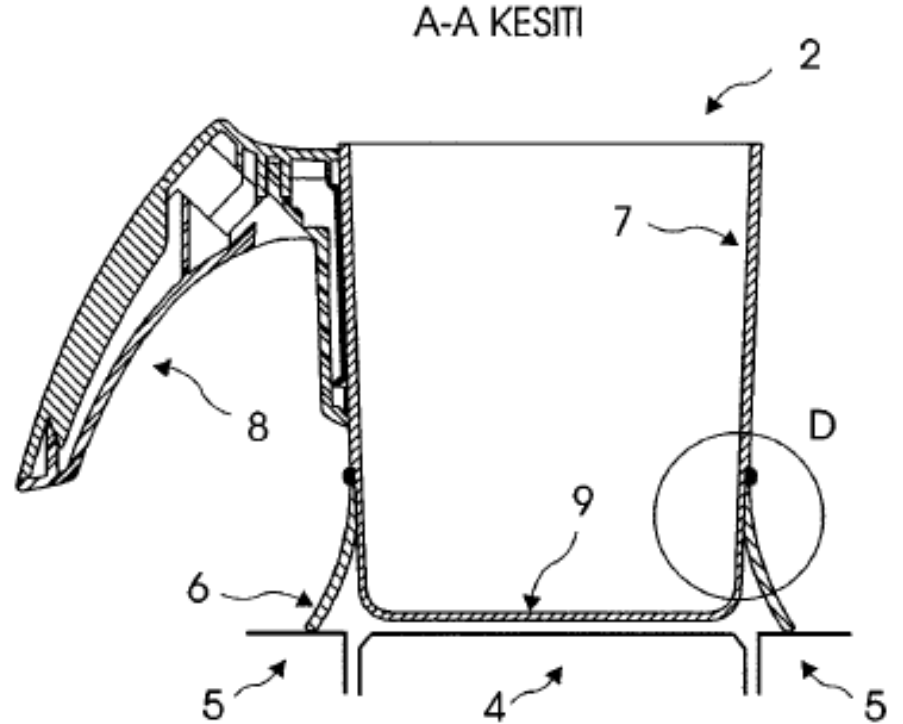

29 Patent

Patent Süreci

34

rgeda-tto

Kerem Çevik

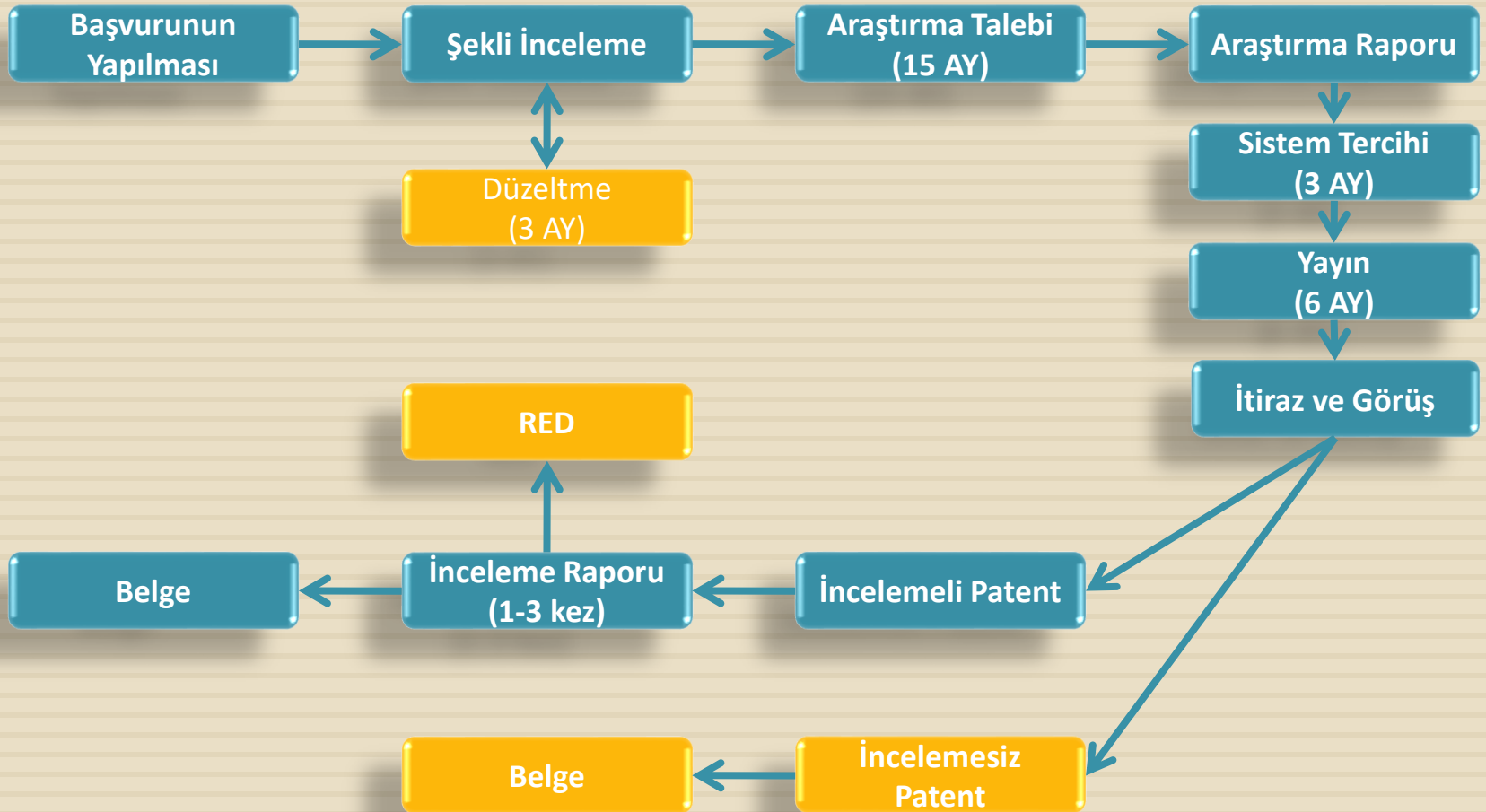

Faydalı Model Süreci

35

rgeda-tto

Kerem Çevik

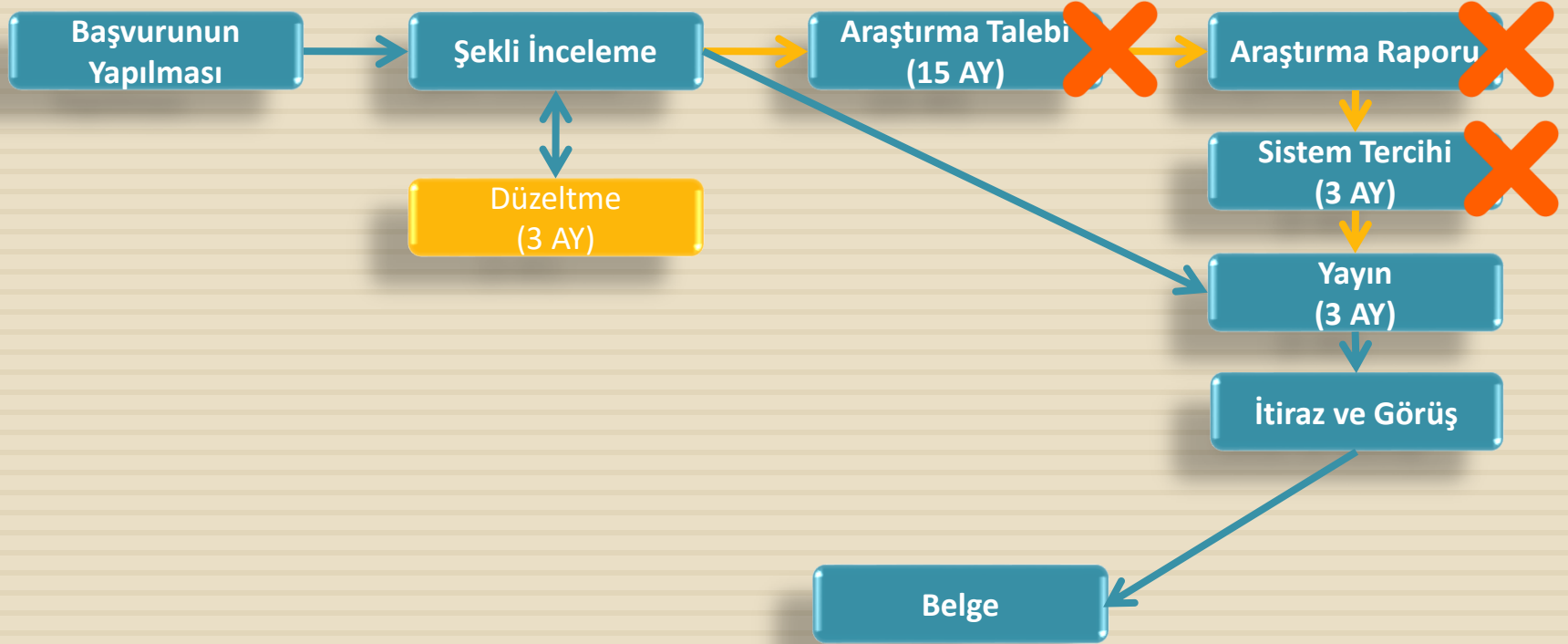

Süre ve Ücretler

36

ergeda-tto

Kerem Çevik

Maliyetler ve Süreler			
	İncelemeli Patent	İncelemesiz Patent	Faydalı Model
Koruma Süresi	20 Yıl	7 Yıl	10 Yıl
Belge Kararı Verilmesi (Ort.)	3 Yıl	2 Yıl	7 Ay
Süreç	<ul style="list-style-type: none">✓ Başvuru✓ Araştırma Raporu✓ Yayın✓ İnceleme Raporu✓ Belge	<ul style="list-style-type: none">✓ Başvuru✓ Araştırma Raporu✓ Yayın✓ Belge	<ul style="list-style-type: none">✓ Başvuru✓ Yayın✓ Belge
Maliyet	En az 1385 TL En fazla 8490 TL	En az 975 TL En fazla 4820 TL	485 TL

Ücretler

37

ergedat-to

Kerem Çevik

TPE 2015 Ücretleri

Başvuru Ücreti	40/60 TL
Araştırma Ücreti (TPE)	300/390 TL
1. İnceleme Ücreti (TPE)	200/280 – 300/390 TL
2. – 3. İnceleme Ücreti (TPE)	100/140 TL
Belge Ücreti	270 TL
Yıllık Ücretler	190/270 TL (2. Yıl) 410/535 TL (7. Yıl) 515/620 TL (10. Yıl) 1755/2110 TL (20. Yıl)

**TÜBİTAK
1602**

Fasılalı Silecek

38

ergedatto

Kerem Çevik

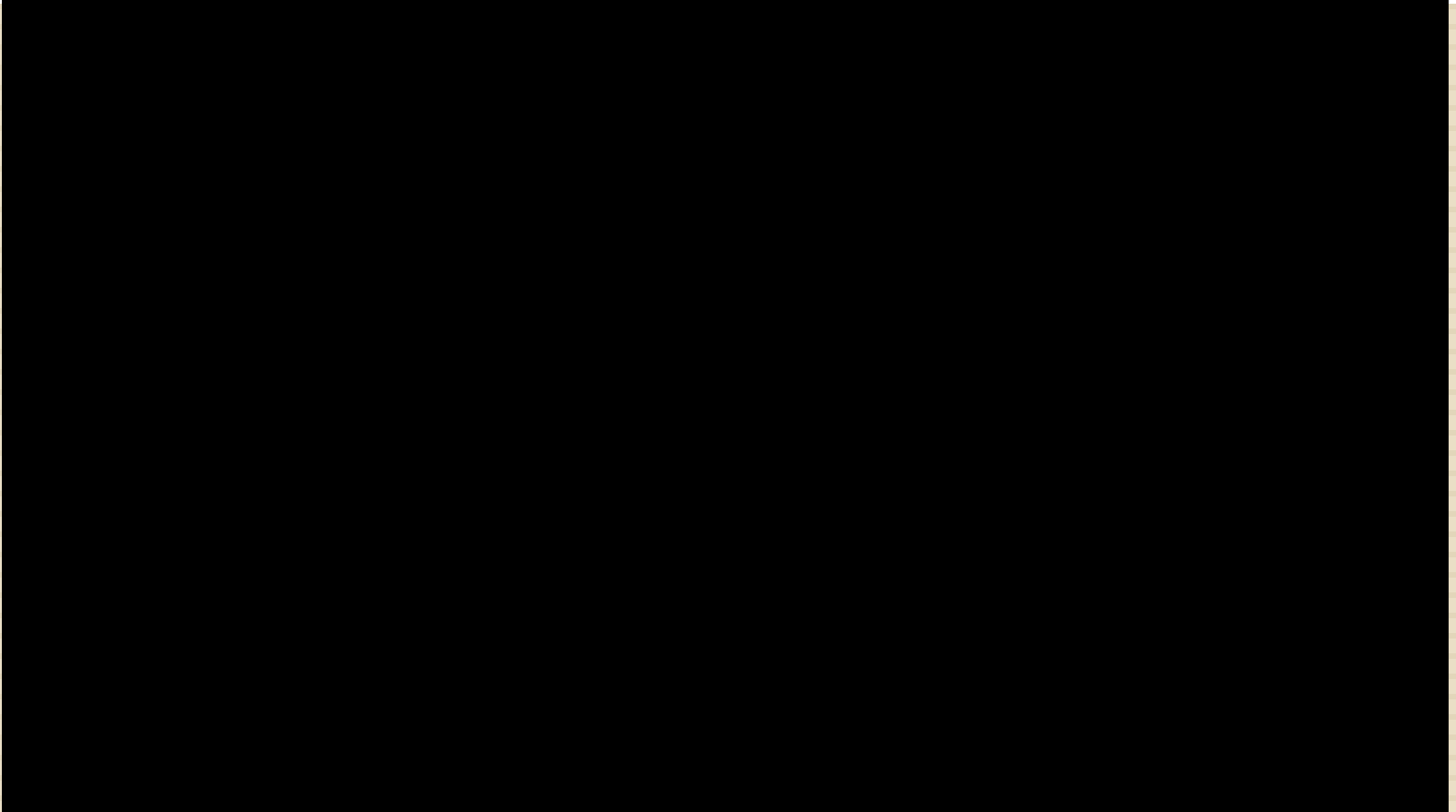

Flash of Genius

Ford'un teklifi: 150bin \$ - 30 milyon \$
Chrysler: 18 milyon \$

Hakkın Sona Ermesi

- Koruma süresinin dolması (20/ 10 /7 Yıl)
- Haktan vazgeçilmesi
- Yıllık ücretlerin ödenmemesi
- Hükümsüzlük davası
- İncelemeye gönderilmesi ve raporun olumsuz olması (İncelemesiz Patent)

Dikkat!!!

Başvuru öncesi;

- Yayın yapmak
- Buluş ile ilgili açıklama yapmak
- Buluşa konu ürünü satışa çıkarmak

buluşunuzun “Yenilik Kriterini”
kaybetmesine sebep olur...

Soru - Cevap

41

ergedat-to

Kerem evik





**Binlerce kilometrelik
yolculuk tek bir
adım ile başlar...**

Lao Tsu

argeda.atilim.edu.tr

0 (312) 586 88 05

kerem.cevik@atilim.edu.tr

23 Aralık 2014

Kerem ÇEVİK